

# Návod na montáž AIRCube® pergoly s motorem, volně stojící

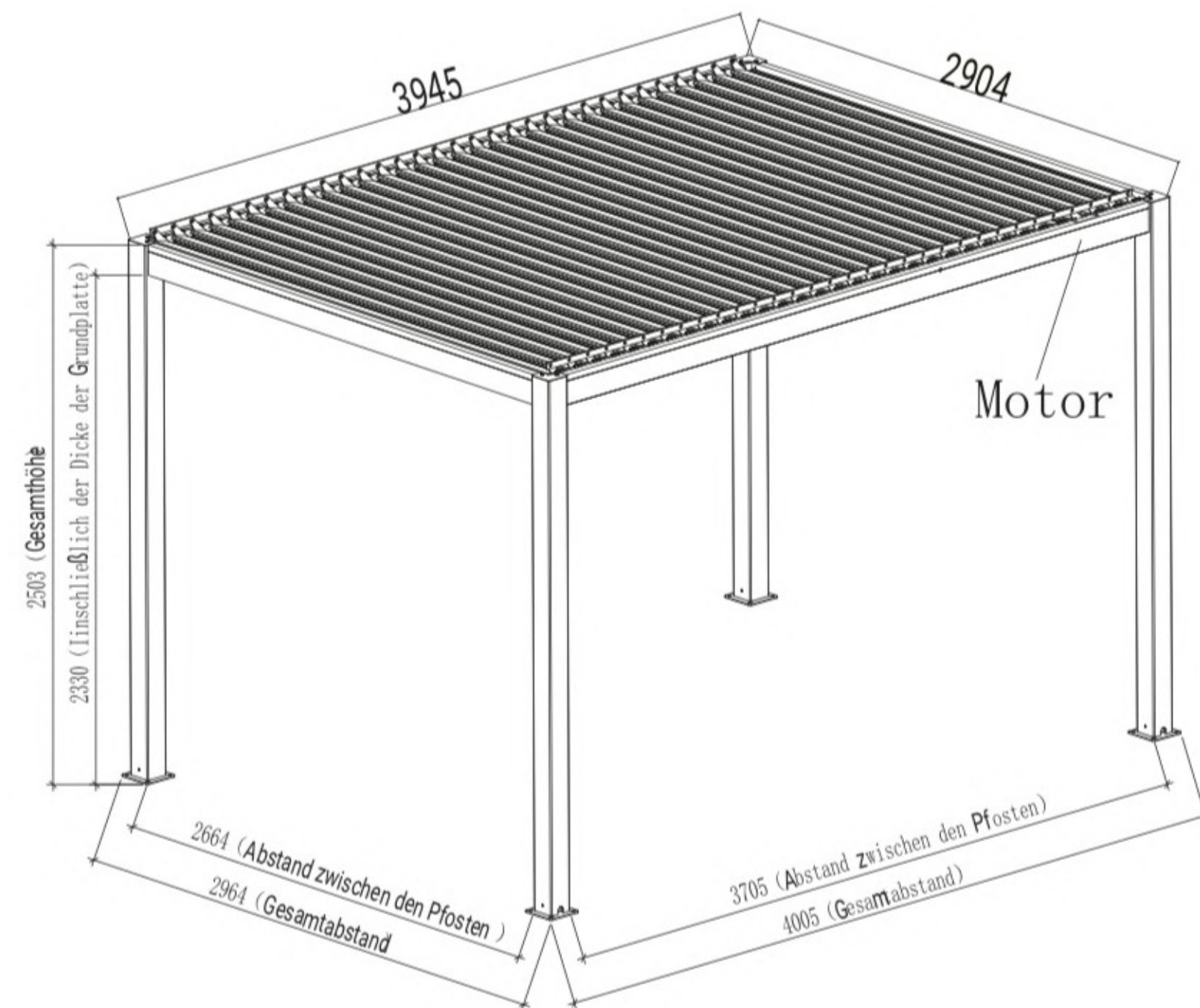
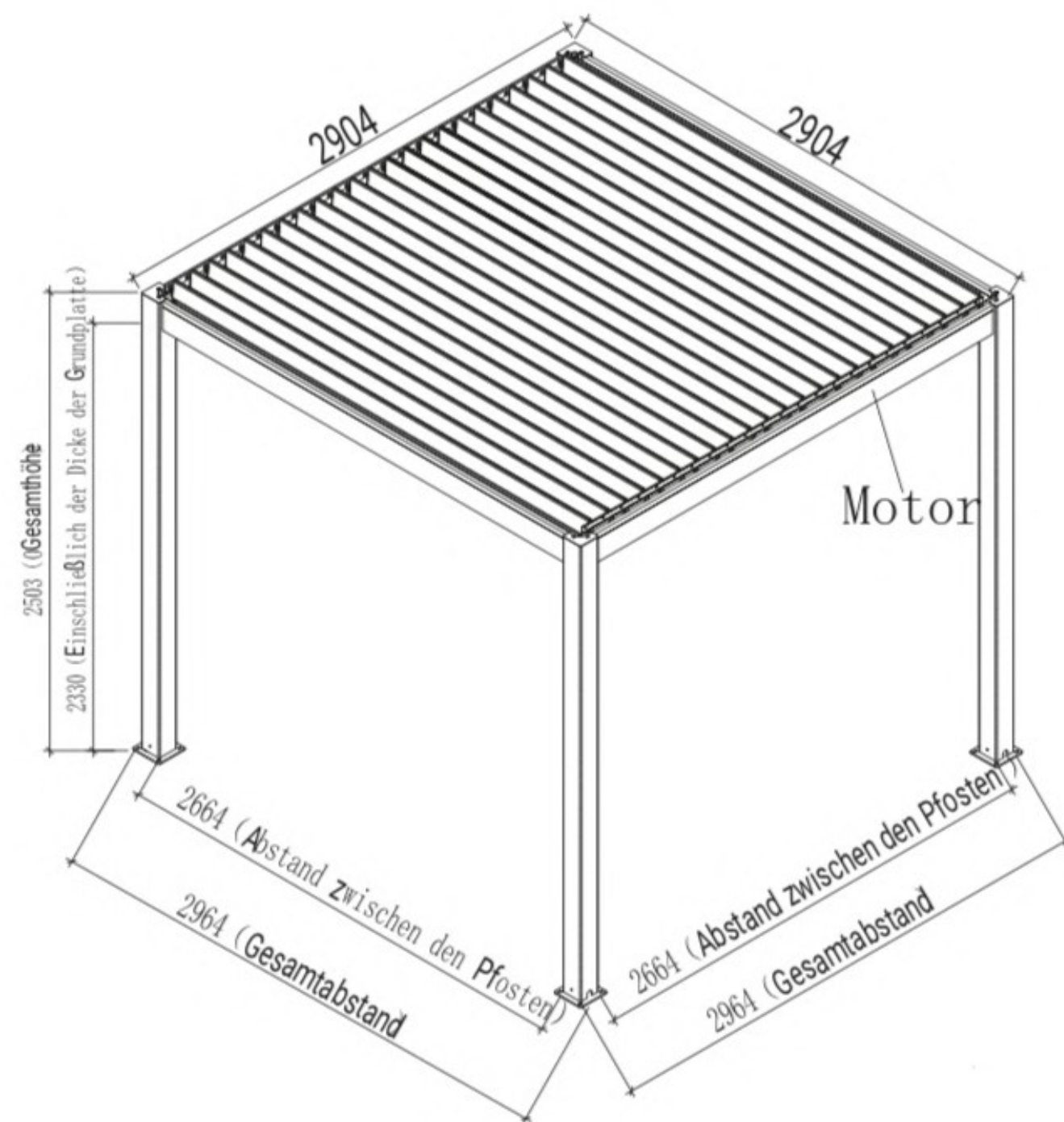

ROZMĚR: 300x300cm/400x300cm

# OBSAH

NÁSTROJE A PRACOVNÍ SÍLA	3
SEZNAM JEDNOTLIVÝCH DÍLŮ	4
POPIS PRODUKTU	7
DŮLEŽITÉ BEZPEČNOSTNÍ POKYNY	7
MONTÁŽ A POUŽITÍ	9
NASTAVENÍ MOTORU	20
DEMONTÁŽ	22
SKLADOVÁNÍ	22
LIKVIDACE ODPADU	22
VAROVÁNÍ	23

# NÁSTROJE A PRACOVNÍ SÍLA



Montáž:  
2 nebo 3 osoby



Pozor:  
Před instalací a použitím si pečlivě a úplně přečtěte tento návod k obsluze. Tento návod si uschovejte na bezpečném místě pro budoucí použití.

Vážený zákazníku,  
gratulujeme a děkujeme, že jste si zakoupili pergolu od naší společnosti. Abyste se z tohoto výrobku mohli dlouho těšit a v zájmu vlastní bezpečnosti i bezpečnosti ostatních, dodržujte prosím pokyny k montáži. Než začnete pergolu montovat a používat, doporučujeme se s tímto výrobkem seznámit. Ujistěte se, že jsou dodány všechny díly uvedené v následujících balicích listech a že jsou nepoškozené. Pokud zjistíte, že některé díly chybí nebo jsou poškozené, pergolu neinstalujte, ale neprodleně nás kontaktujte. Pokud některý z dílů chybí nebo je poškozený, nezačínajte s montáží.

## Další nástroje:

1. žebřík; 2. dodané klíče M10/13; 3. gumová palička; 4. svinovací metr; 5. dodaný šestihranný klíč 5 mm; 6. tužka; 7. vodováha; 8. vrtačka

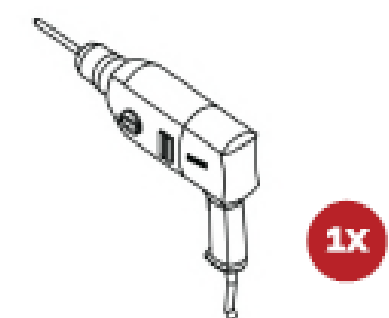
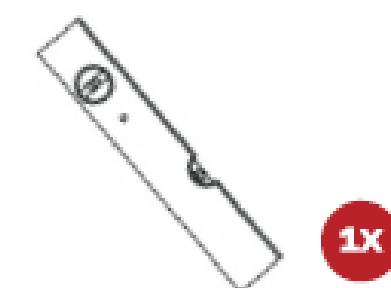
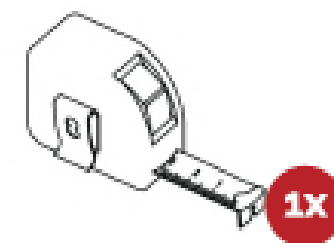
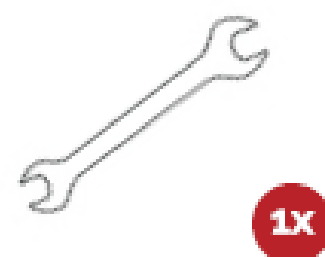









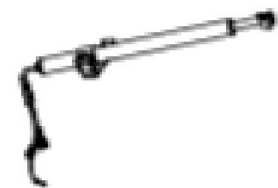













# SEZNAM JEDNOTLIVÝCH DÍLŮ



Než začnete pergolu stavět, zkontrolujte všechny díly podle seznamu dílů.











VELIKOST:300X300 CM SEZNAM JEDNOTLIVÝCH DÍLŮ:



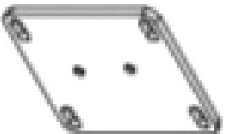





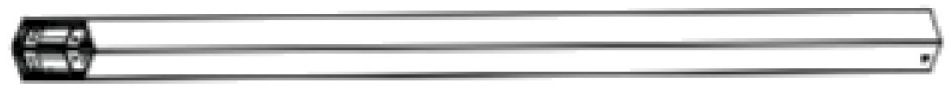

①		8x	⑨		1x
②		1x	⑩		16x
③		4x	⑪		4x
④		4x			
⑤		2x			
⑥		54x			
⑦		46x			
⑧		46x			

Ⓐ		1x
Ⓑ		1x
Ⓒ		2x
Ⓓ1		1x
Ⓓ2		2x
Ⓓ3		1x
Ⓔ		2x
Ⓕ		2x
Ⓖ		21x
Ⓗ		1x
Ⓘ		1x
Ⓙ		2x

# ROZMĚR: 400X300CM a 400X400CM SEZNAM DÍLŮ:



①		8x	⑨		1x
②		1x	⑩		16x
③		4x	⑪		4x
④		4x			
⑤		2x			
⑥		72x			
⑦		64x			
⑧		64x			

A		1x
B		1x
C		2x
D1		1x
D2		2x
D3		1x
E		2x
F		2x
G		30x
H		1x
I		1x
J		2x

## HARDWARE A DALŠÍ DÍLY:



1 Šroub se zápusnou hlavou M8x20	2 50 až 40 konektorů	11 Spojka žlabu
3 Základní deska	4 Vertikální kryt	
5 Šroubový uzávěr M10	6 Šestihranný šroub M8x20	
7 Plastové těsnění	8 Jistící matice	
9 Motor s držákem motoru	10 Rozšiřovací šroub M8X100	

## SEZNAM DÍLŮ PRO HLINÍKOVÉ PROFILY:

A Trám s drážkami	B Trám se směrem motoru a drážkami
C Trám	D1 Sloup + spojka sloupů
D2 Sloup + spojka sloupů	D3 Sloup + spojka sloupů
E Žlab	F Žlab
G Společná lamela	H Středová lamela
I Pohonná lamela	J Ovládací tyč

# POPIS PRODUKTU



Využijte svůj venkovní obytný prostor naplno díky pergole, relaxujte a užívejte si přírody a zároveň se chraňte před sluncem, pergola s hliníkovým rámem s povrchovou úpravou je ideální pro zastínění vaší zahrady, terasy nebo bazénu na terase.

## DŮLEŽITÉ BEZPEČNOSTNÍ POKYNY

Upozornění: V zájmu bezpečnosti vaší i ostatních osob je důležité dodržovat následující pokyny a dbát varování. Vysvětlení symbolů



Tento výstražný trojúhelník upozorňuje na nebezpečí, která mohou vést k usmrcení nebo vážnému zranění nebo jsou důležitá pro funkci pergoly.









Tento symbol označuje důležité informace.



K instalaci této pergoly jsou nutné technické znalosti. Montáž této pergoly neprovádějte sami. V případě potřeby se obraťte na profesionálního řemeslníka:

- Nejste si jisti, zda lze pergolu nainstalovat na vámi zvolené místo.
- Nerozumíte návodu k obsluze nebo jeho částem.
- Nemáte potřebné nástroje.
- Nemáte potřebné technické znalosti





-  K instalaci této pergoly jsou nutné technické znalosti, protože výrobek je velký a těžký. Nepokoušejte se pergolu instalovat sami. V případě pádu pergoly může dojít k vážnému zranění a poškození! Obráťte se na autorizovaného montážního pracovníka, který vám pomůže.
-  Pokud zjistíte poškození nebo chybějící díly, pergolu neinstalujte. Obráťte se na svého prodejce.
-  Při montáži a seřizování udržujte děti a domácí zvířata mimo pracovní prostor.
-  Tento výrobek a jeho montážní díly jsou vhodné pouze pro instalaci na betonovou stěnu nebo stabilní zdivo; pokud je stěna/zdivo popraskané, je třeba se poradit s odborníkem.
-  Nikdo nesmí měnit design a konstrukci výrobků bez souhlasu výrobce nebo zplnomocněného zástupce.
-  Při montáži dbejte na to, abyste měli čisté ruce, jinak by se rám mohl zašpinit.
-  Na pergolu nesmí nikdo lézt. Na pergole je zakázáno věšet předměty. K ochraně nátěru byla použita fólie. Tuto fólii je nutné následně odstranit. Tato konstrukce není trvalá a záruka se nevztahuje na poškození způsobené extrémními povětrnostními podmínkami, jako je silný déšť, silný vítr nebo vysoké teplo z topení nebo grilování. Při montáži a používání tohoto výrobku je třeba vždy dodržovat bezpečnostní opatření, aby se snížilo riziko zranění osob a poškození zařízení. Před montáží a použitím si přečtěte všechny pokyny. Nikdy nenechávejte děti bez dozoru v blízkosti/pod touto pergolou. nepokoušejte se pergolu montovat nebo používat při mírném nebo silném větru. Při silném větru nebo extrémních povětrnostních podmínkách mějte pergolu vždy otevřenou a zajištěnou, abyste zabránili poškození pergoly nebo zranění.



# MONTÁŽ A POUŽITÍ

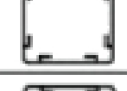

- 1** Připevněte základní desku 3x4 ke spodní straně sloupků (D1 x1, D2x2 a D3x1) a pomocí šroubů 1x8 je zajistěte pomocí inbus klíče nebo elektrické vrtačky. D2 Sloupky by měly být instalovány šikmo, jak je uvedeno níže.

1	x 8	
3	x 4	
D1	x 1	
D2	x 2	
D3	x 1	

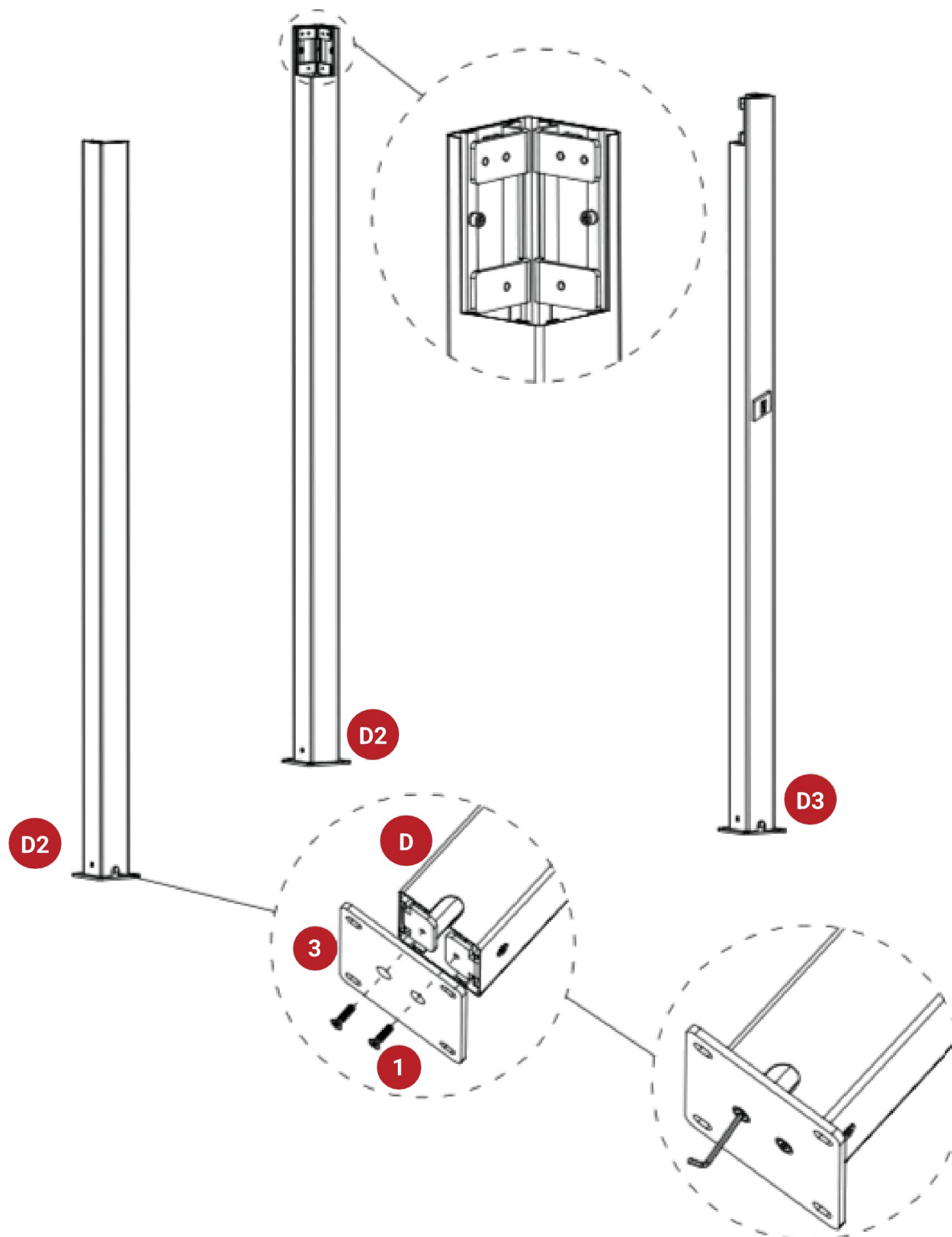
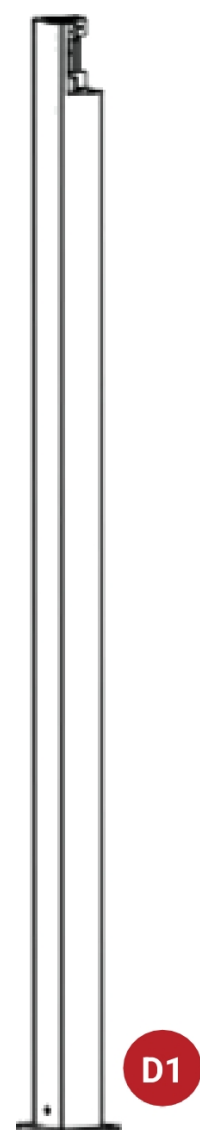

## 2 Připevněte trámy Ax1 Bx1 a Cx1, k upevnění použijte šrouby 6.



6 x12	
A x1	
B x1	
C x1	

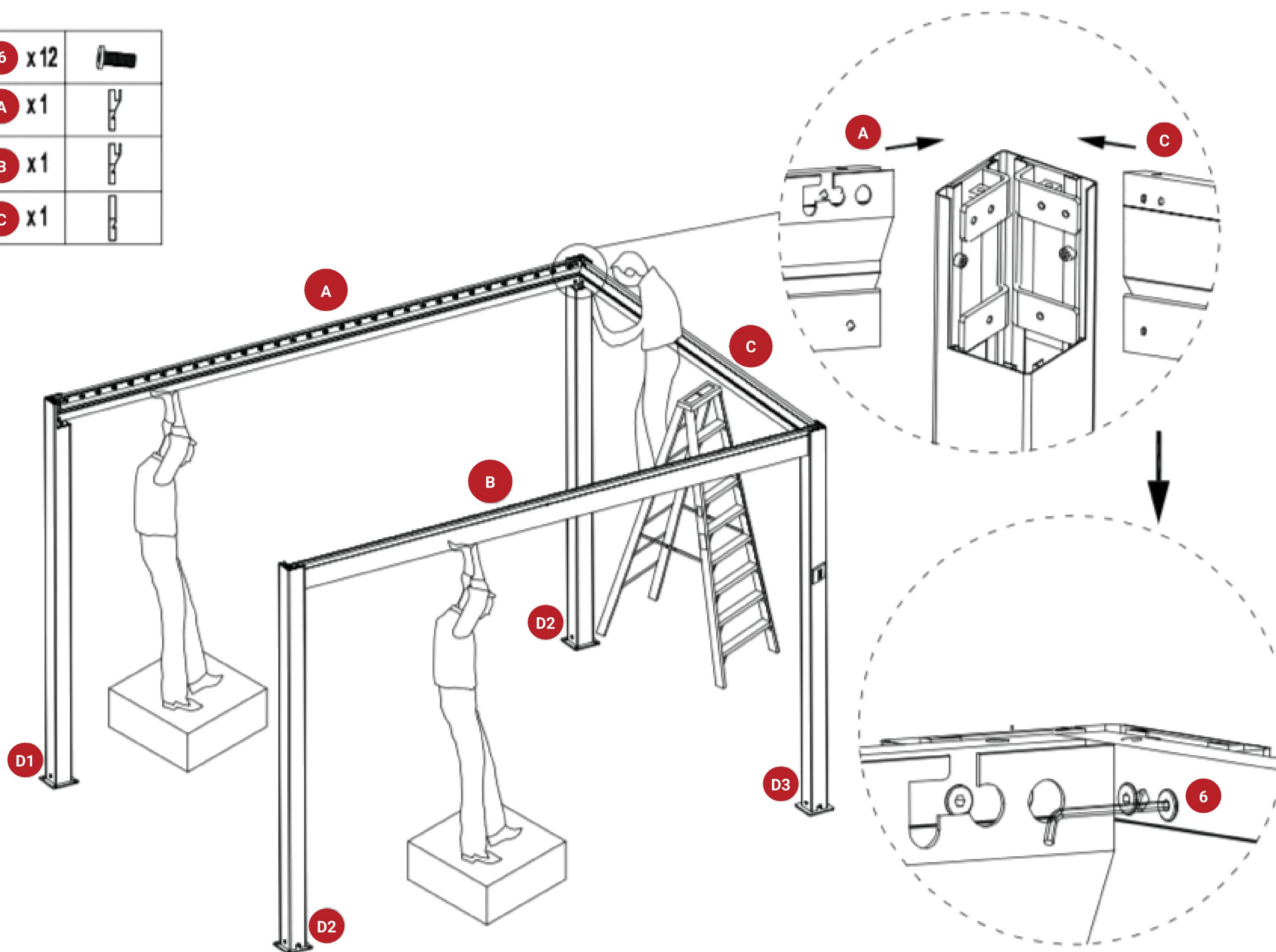

**3** Připevněte trám Cx1, k jeho upevnění použijte šrouby 6x12.

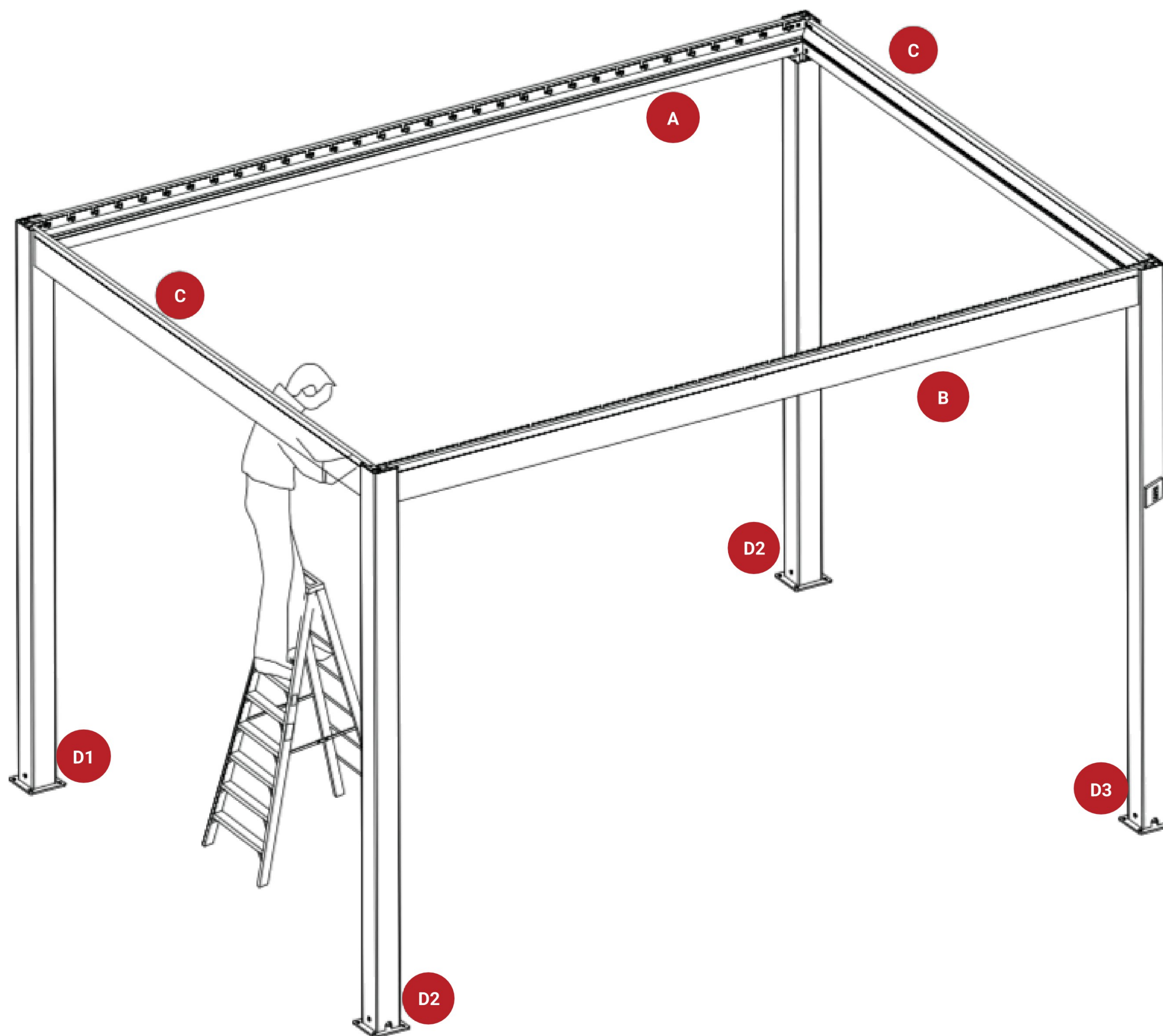

**4** Připevněte svislý kryt 4x4, k upevnění použijte šrouby 6x8.



6 x8	
4 x4	

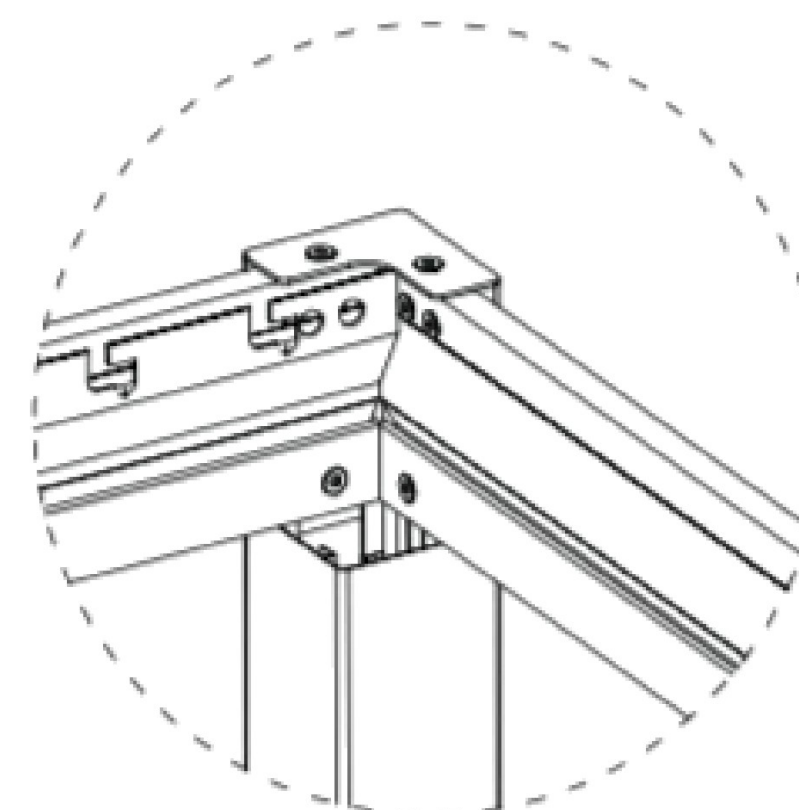
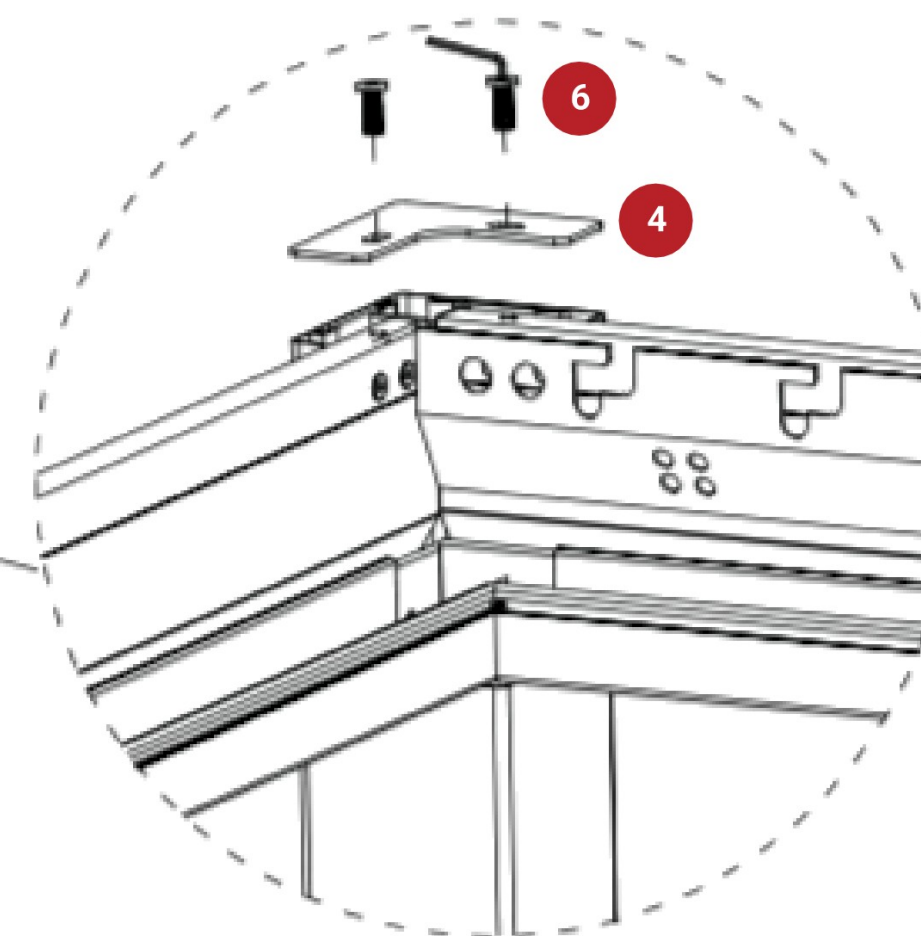
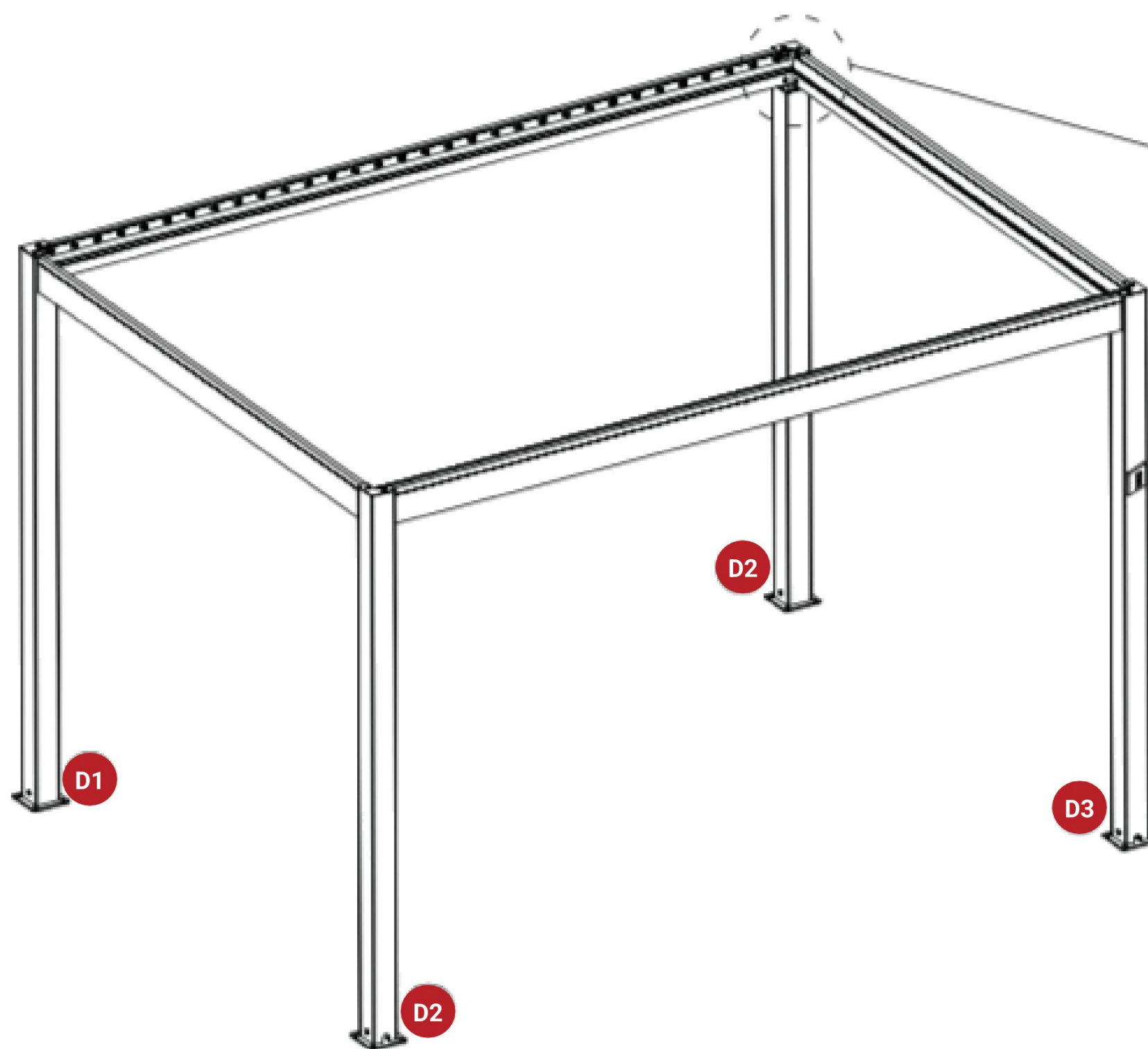

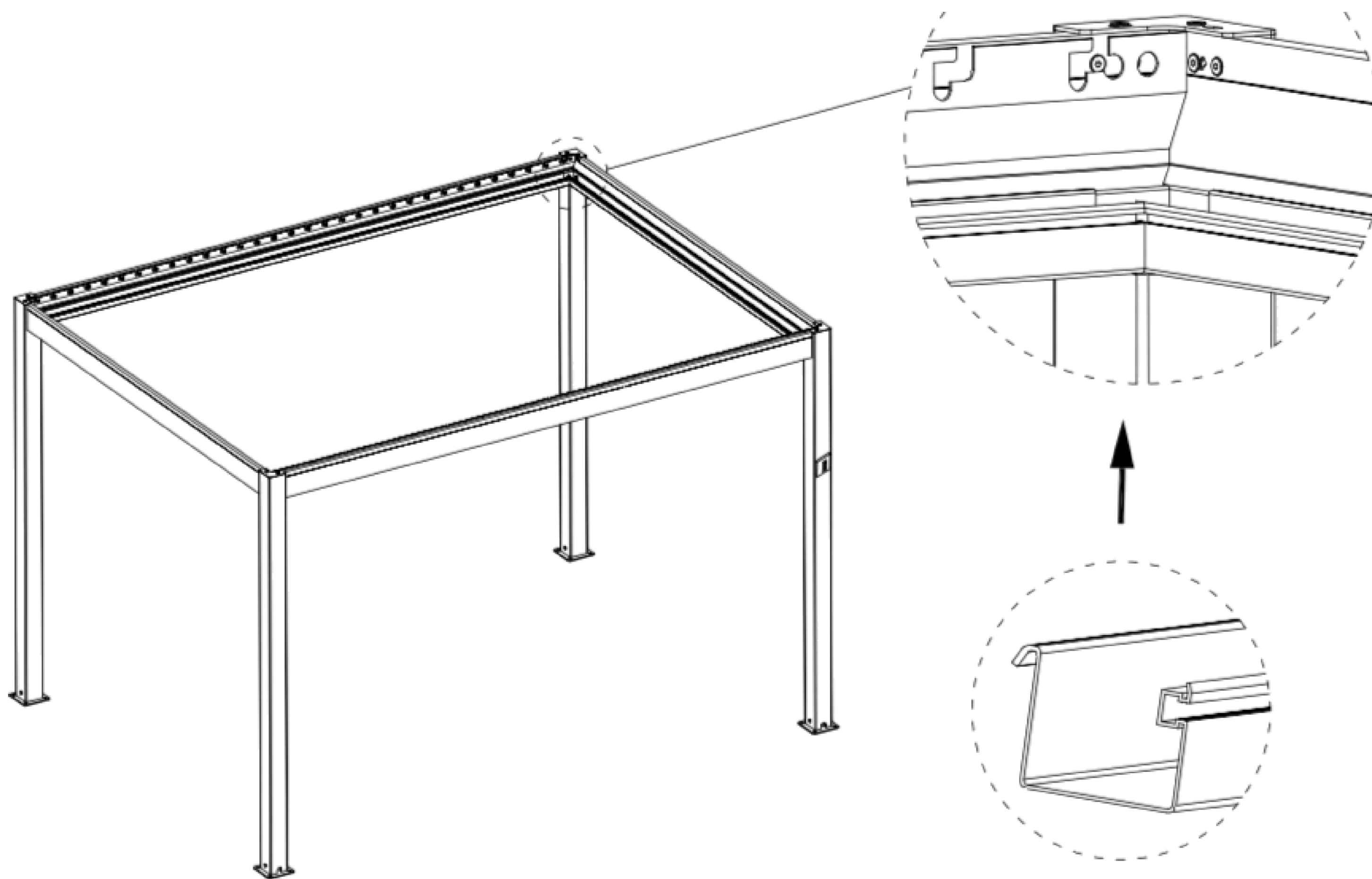

**5** Připevněte všechny čtyři žlaby (Ex2 a Fx2 ) zaháknutím do nosníků A, B, C.



**6**

Do otvorů (A a B) umístěných ve středu trámu umístěte lamelu H do 12. drážky a zarovnejte je s otvory pro 300x300 cm. Umístěte středovou lamelu H do 16. drážky a zarovnejte je s otvory pro 400x300 cm..

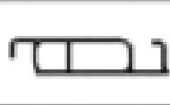
Upevněte lamely pomocí matice M10 5x2. Umístěte pohonnou lamelu I v linii se 7. drážkou na trámu A a B. Vložte všechny běžné lamely GX21 pro 300x300 cm a GX30 pro 400x300 cm do zbývajících drážek v trámu.

<b>G</b> x30	<b>H</b> x1	<b>I</b> x1	
<b>5</b>			

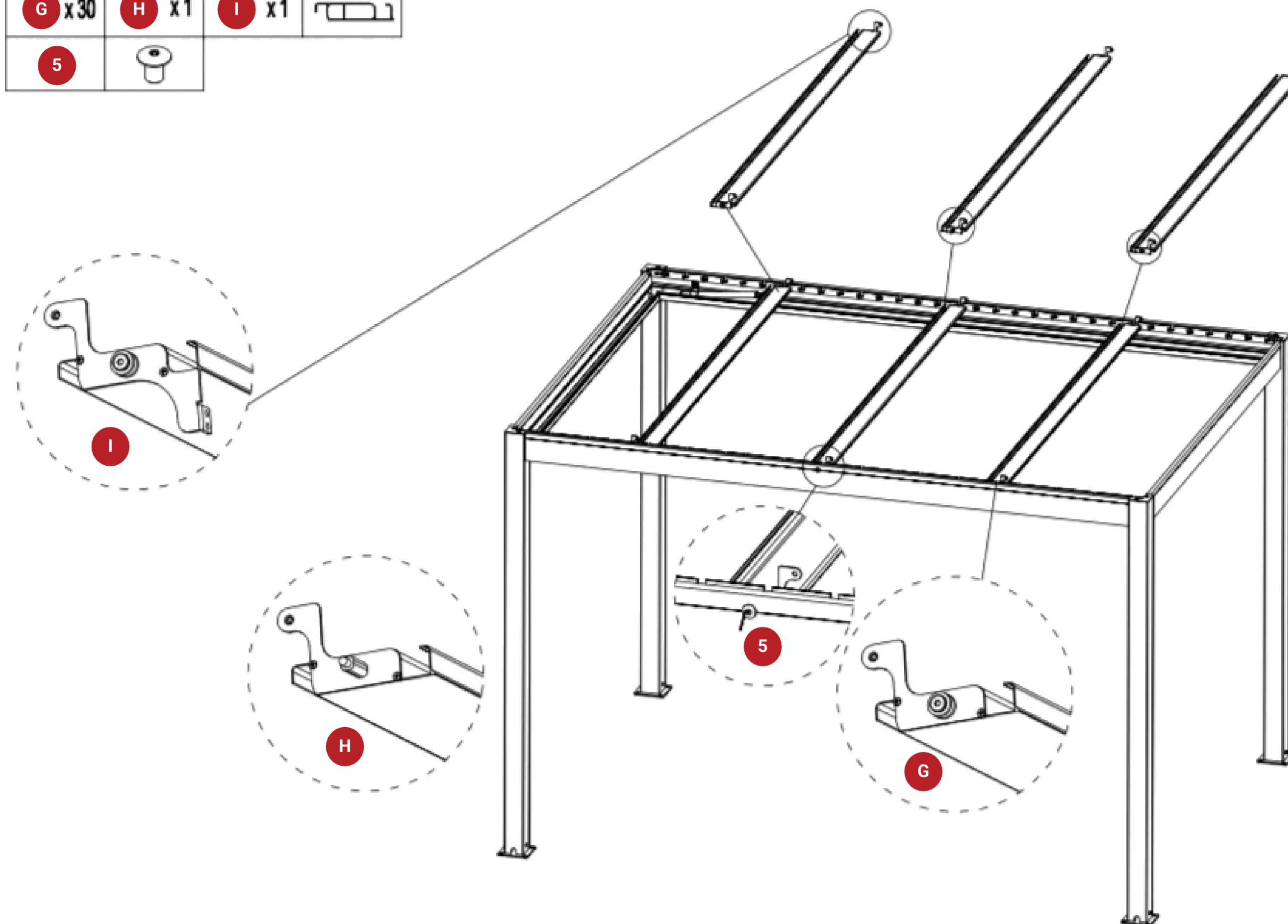

**7** Připevněte motor 9x1 podle obrázku níže.

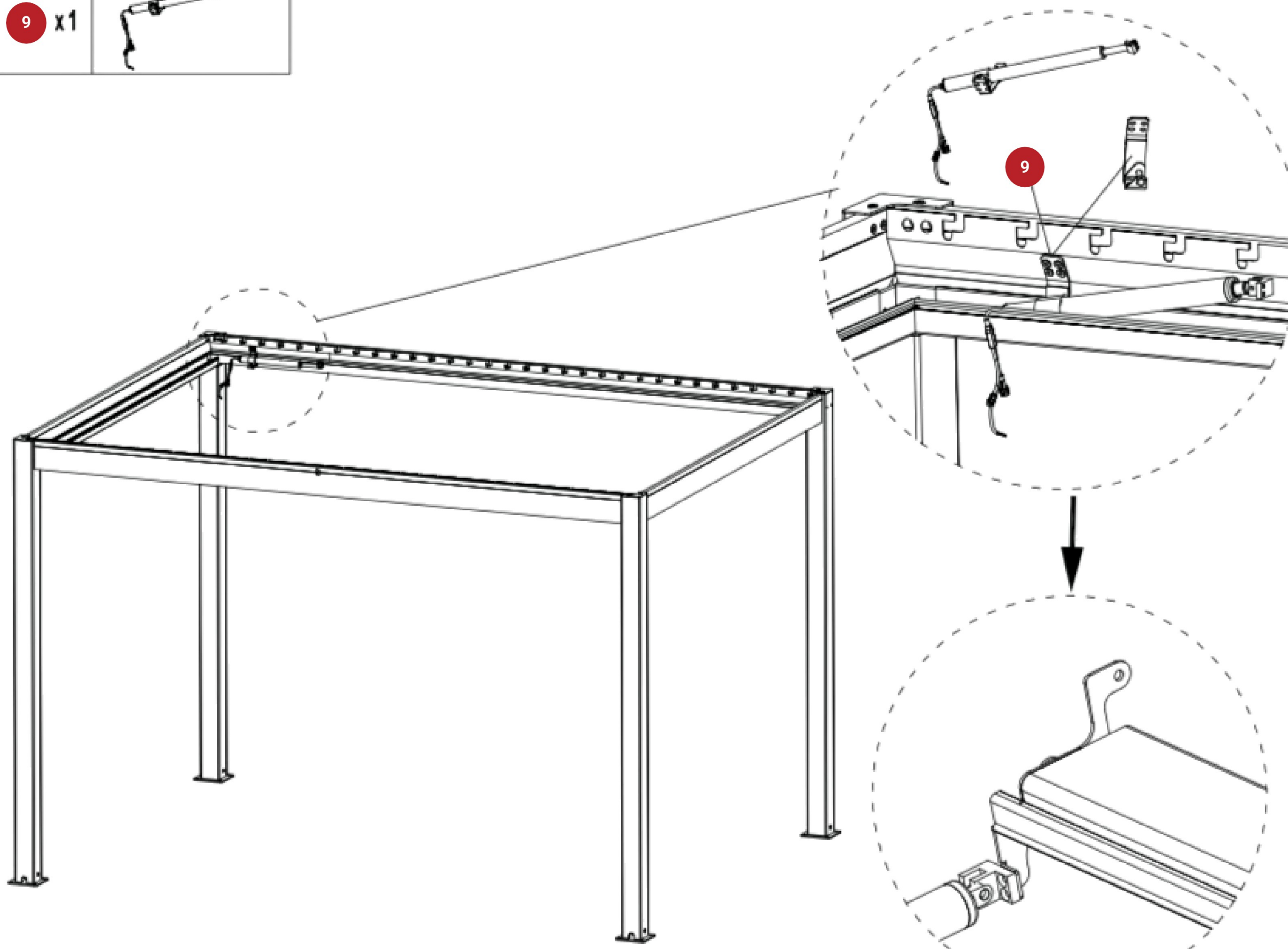
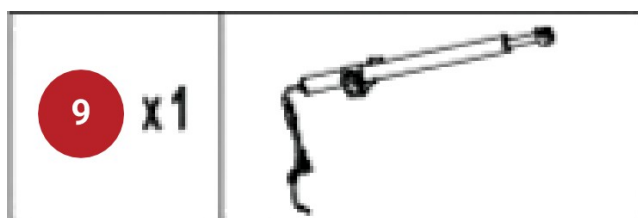



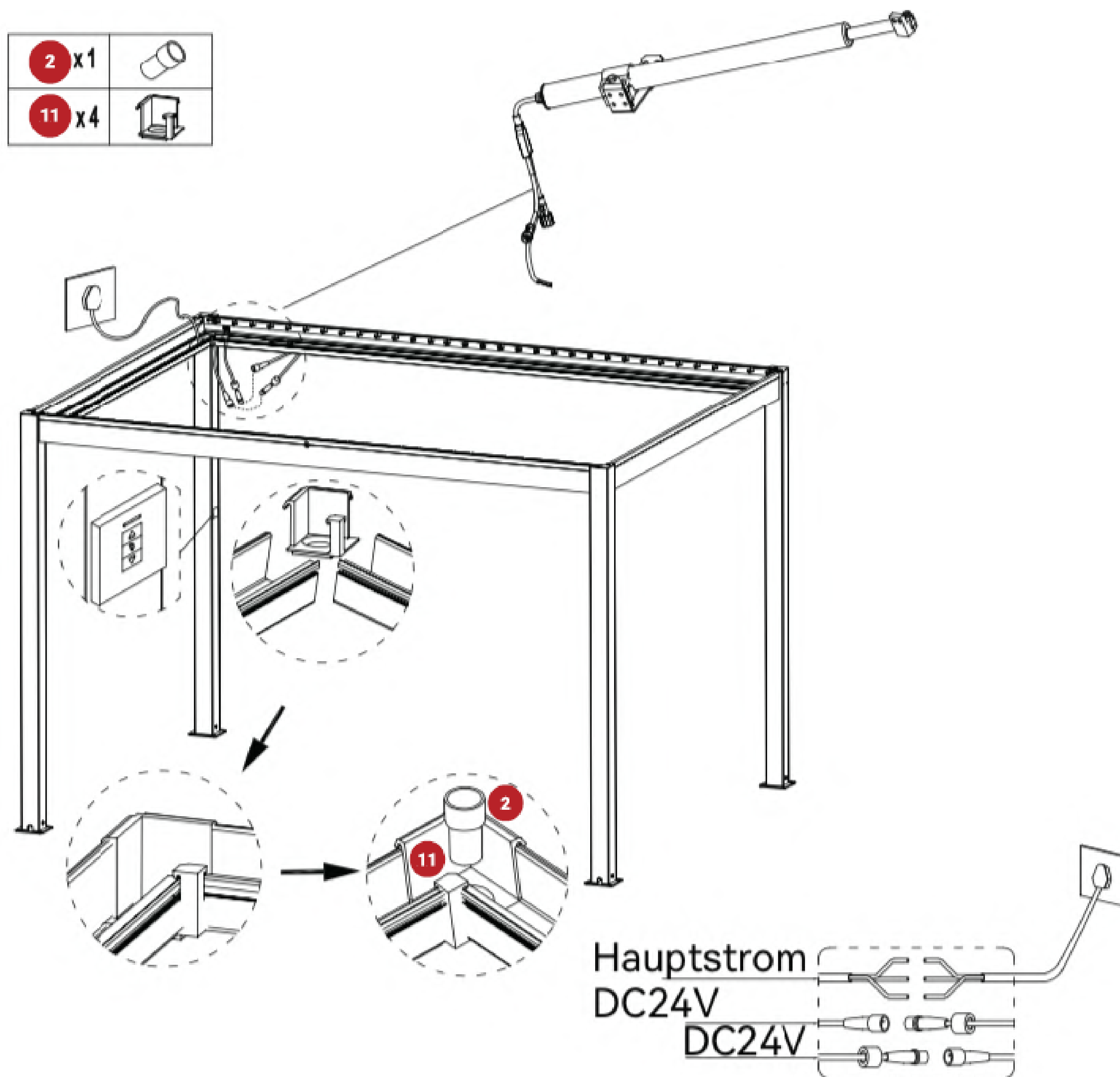

- 8** Připojte konektor žlabu 11x4 a konektor 2x150 na 40. Připojte zástrčku a zástrčku pro LED osvětlení (DC24V na DC24V) a motor (DC24V na DC24V) a zapojte napájecí kabel do místní zásuvky.





- 9** Upevněte Jx 2 (plochý hliníkový profil ve tvaru L). Pro každou další lamelu je zapotřebí jeden. Použijte šroub k utažení šroub 6x46, plastové těsnění 7x46 a matici 8x46 pro 300x300 cm. K utažení použijte šroub 6x64, plastové těsnění 7x64 a matici 8x64 pro 400x300 cm.

Upevněte lamelu na zadním konci. POZNÁMKA: Nepřetahujte utahování. Přílišné utažení brání lamelám v pohybu.

<b>6</b> x 64	<b>7</b> x 64	<b>8</b> x 64	<b>J</b> x 2
			

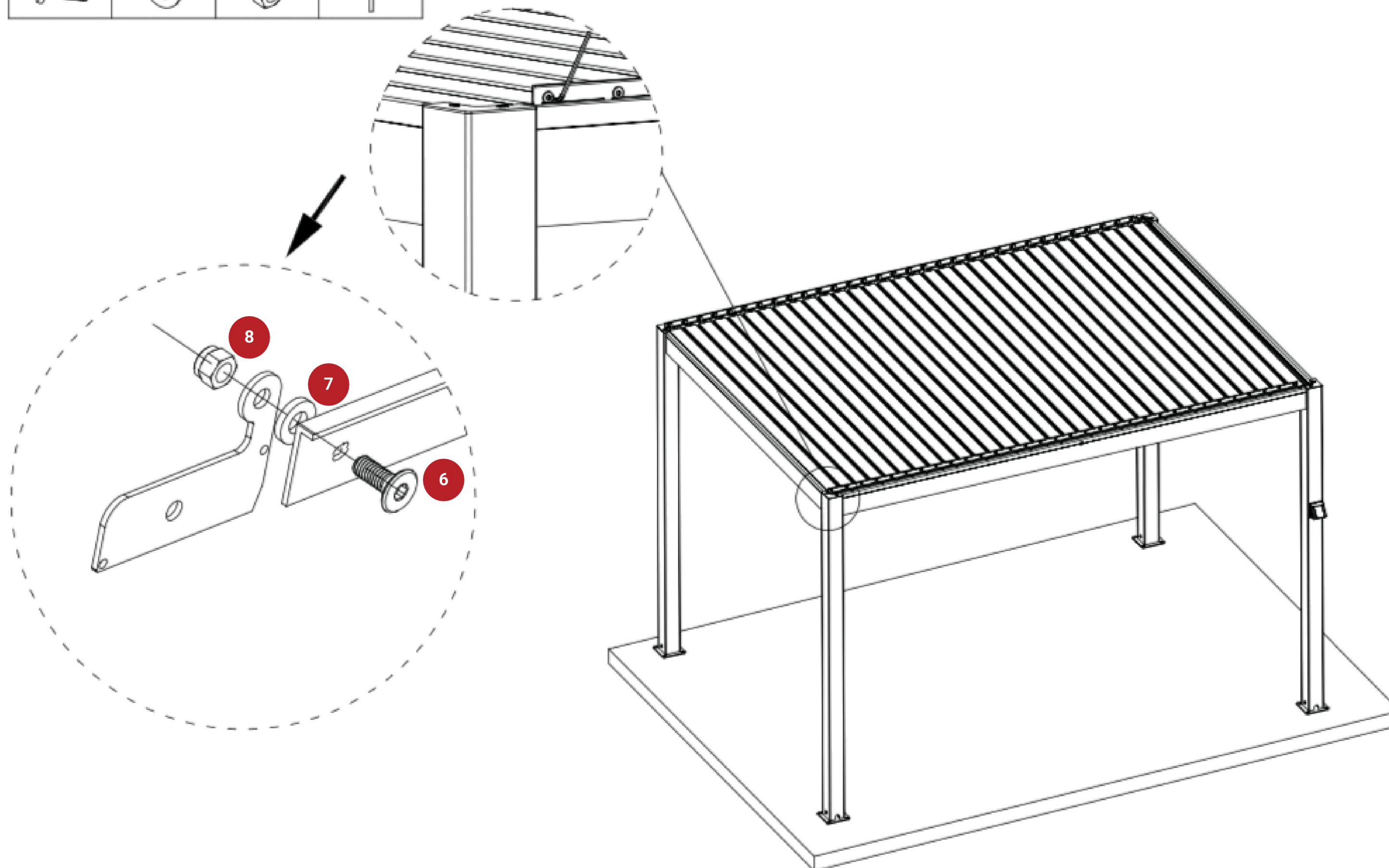

- 10** Označte otvory pro rozpěrný šroub 10x4 na každém sloupku.  
Upozorňujeme, že velikost vrtáku by měla být 12 mm. Vložte šrouby. V případě potřeby použijte příklepovou vrtačku.  
Umístěte sloupky na šrouby a utáhněte matice. Po montáži se ujistěte, že jsou odstraněny všechny zbytky plastu a že jsou všechny rohy a žlaby opatřeny silikonem, aby bylo zajištěno těsnění.

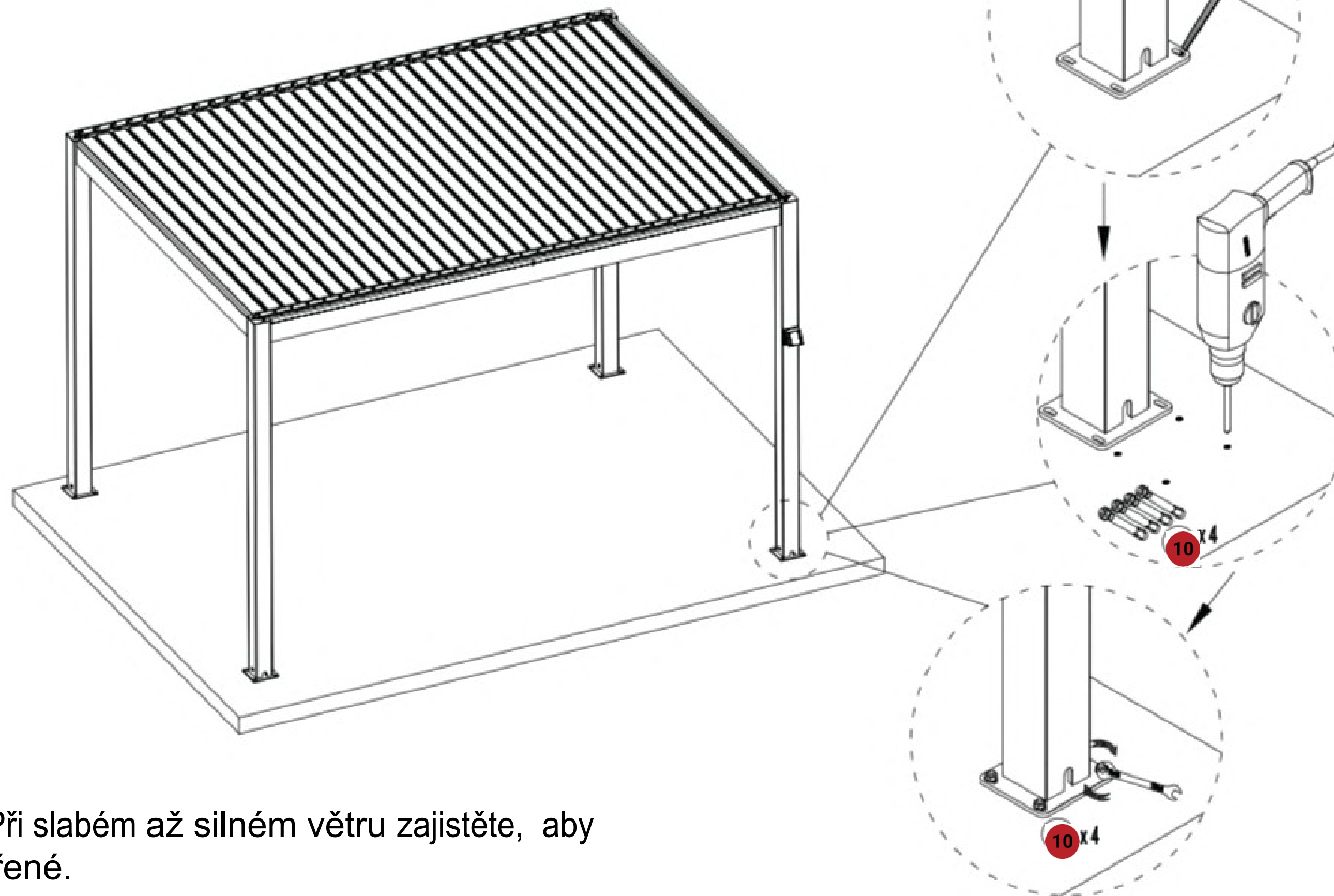
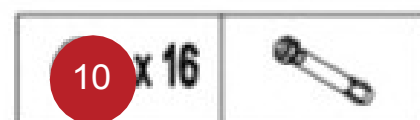

**UPOZORNĚNÍ:** Při slabém až silném větru zajistěte, aby byly lamely otevřené.

# NASTAVENÍ MOTORU



## Návod k obsluze dálkového ovládání s ovládáním světla

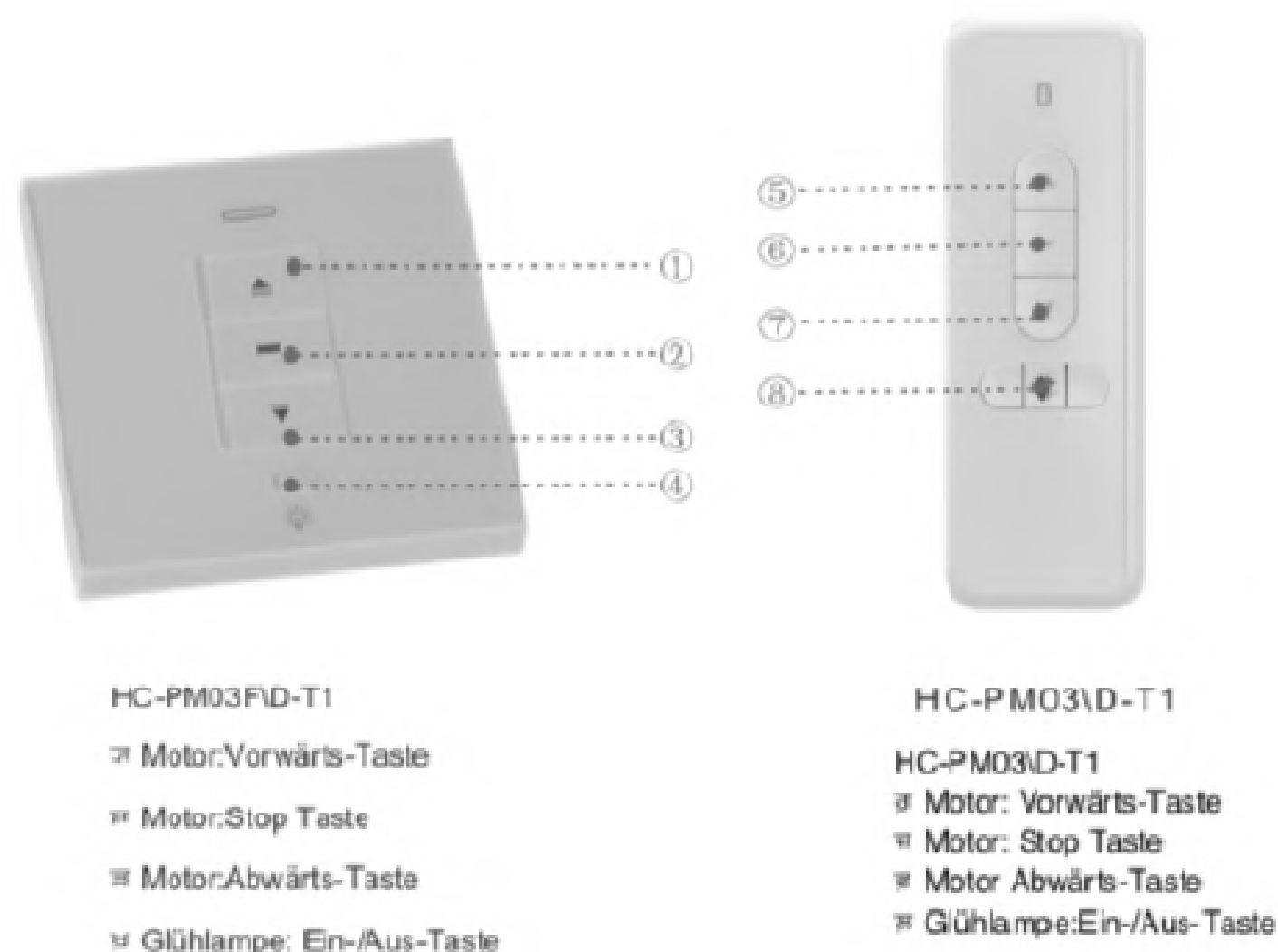

### 1.Funkce a vlastnosti

**Rozměry:** Zařízení má rozměry 86 mm x 86 mm, což odpovídá mezinárodnímu instalačnímu standardu.

**Elektrická konstrukce:** Částečně splňuje požadavky na požární bezpečnost v elektrotechnice.

**Kvalita:** Použitý mikroprocesor průmyslové kvality zvyšuje spolehlivost. Součástky jsou vyrobeny s využitím přesné povrchové montáže (SMT), jsou odolné vůči vlhkosti a jsou použity bezprašné spínače.

**Bezpečnost:** Zařízení je vybaveno ochranou proti přetížení, doba napájení je 5 minut. Je kompatibilní s různými typy motorů.

### Parametry produktu

Produktname	Fernbedienung mit Lichtsteuerung
Produktmodell	HC-PM03FD-T1
Emptangs-/ Sendetrequenz	433.92MHz
Arbeitstemperatur	-20°C~ + 85°C
Emptangssensibilitat	-110dBm
Erlaubte Anzahl von Sendern	≤8pcs

Produktname	Fernbedienung mit Lichtsteuerung
Produktmodell	HC-PM03D-T1
Emptangs-/ Sendetrequenz	433.92MHz
Arbeitstemperatur	-20°C~ + 85°C
Emptangssensibilitat	-110dBm
Erlaubte Anzahl von Sendern	≤8pcs

## A. Naučte se programovat

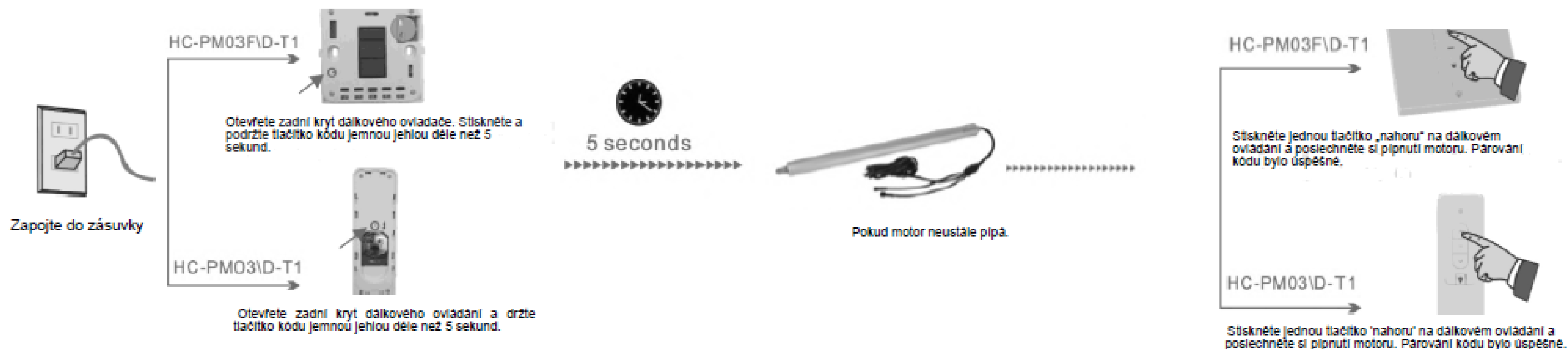

## B. Odstranit kód

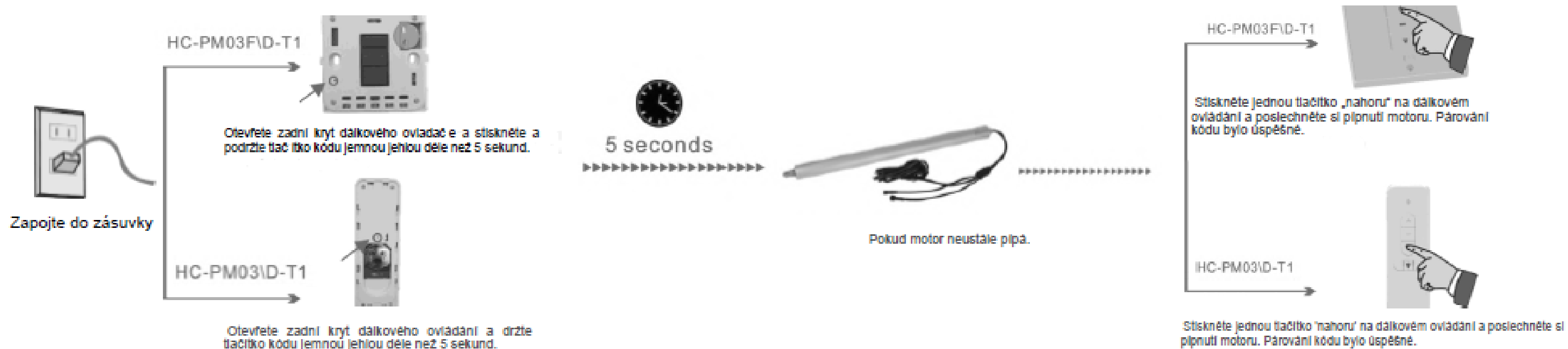

# DEMONTÁŽ



Pokud chcete pergolu demontovat, postupujte následovně. Pozor! K tomuto kroku jsou zapotřebí nejméně dvě osoby.

- Než začnete pergolu demontovat, nechte roletu otevřenou. Svažte žaluzie pergoly k sobě. Zabraňte nechtěnému otevření. To může vést k poškození a zranění. Můžete použít ochrannou pásku přiloženou k pergole při nákupu.
- Při demontáži pergoly postupujte podle montážních pokynů v opačném pořadí
- Ujistěte se, že jsou vyvrtané otvory ve stěně řádně utěsněny
- Pozor! Bezpečnostní informace a pokyny je nutné dodržovat i při instalaci

# SKLADOVÁNÍ

Pokud pergolu nehodláte delší dobu používat, je vhodné ji z držáků sejmout a uskladnit.

- Před uskladněním se ujistěte, že je rám zcela suchý
- Pergolu skladujte na suchém a bezpečném místě mimo dosah dětí

# LIKVIDACE ODPADU

Abyste předešli možnému poškození životního prostředí nebo lidského zdraví v důsledku nekontrolované

likvidace odpadu, nelikvidujte tuto pergolu společně s ostatním domovním odpadem a podporujte odpovědné

opětovné využívání materiálových zdrojů. Pro vrácení použitého spotřebiče využijte systém zpětného

odběru a sběru nebo se obraťte na prodejnu, kde jste výrobek zakoupili. Mohou tento výrobek převzít k

ekologické recyklaci v souladu s místními směrnici.

# VAROVÁNÍ



Před instalací si vždy přečtěte návod k obsluze. Nedodržení pokynů může mít za následek poškození majetku nebo zranění.

Pečlivě změřte prostor potřebný pro stříšku. Ujistěte se, že v tomto prostoru nejsou žádné překážky.

Pro snadnou manipulaci se sklem používejte zvedáky kotoučů s minimální nosností 75 kg na jednu přísavku.

Pokud si sami provedete změny na částech stříšky Durchdacht, vždy tím zrušíte platnost záruky. To platí pro jiné úpravy, než které jsou uvedeny v návodu k montáži.

Při pokládce střešní krytiny by měla stěna probíhat rovně a být schopna unést dostatečnou hmotnost: 200 kg na běžný metr.

Ve všech případech zajistěte pevný základ.



Tyto pokyny vždy uchovávejte na bezpečném místě, abyste k nim měli kdykoli přístup.

Přepravujte a skladujte díly stříšky v původním obalu, aby nedošlo k poškození výrobku.

Pracujte bezpečně. Vždy noste bezpečnostní obuv a ochranné brýle a při řezání a vrtání používejte ochranu sluchu, rukavice a obličejovou masku.

**Při použití**  
Na díly jiné než Durchdacht se nevztahuje záruka na konstrukci Durchdacht, pokud váš dodavatel Durchdacht nestanoví jinak.  
Doporučený prodejce. Zvažte například použití jiných typů střešních panelů nebo sloupků.

Vzhledem k roztažnosti materiálu nesmí být krytina umístěna příliš těsně mezi dvěma stěnami, ale na každý metr šířky krytiny musí zůstat volných 1,5 mm.

Durchdacht stříšky lze zatížit 80 kg/m<sup>2</sup>. To odpovídá 40 cm čerstvého sněhu podle normy NEN 6702.



K instalaci stříšky Durchdacht jsou zapotřebí nejméně dvě osoby.

Aby nedošlo k poškození skleněných desek, doporučujeme je skladovat, přepravovat a manipulovat s nimi ve svislé poloze a nepokládat je na tvrdý nebo nerovný povrch.

Ujistěte se, že je k dispozici dostatek osob, které mohou manipulovat s těžkými částmi střechy, nebo použijte skleněný a/nebo stavební výtah.

Před instalací dílu zkontrolujte, zda není vadný. Pokud zjistíte závadu, pořiďte fotografie a kontaktujte svého prodejce Durchdacht.

Polykarbonátové střešní desky pokládejte stranou odolnou proti UV záření směrem nahoru, aby nedošlo ke změně barvy.

Pod střešními panely stříšky Durchdacht® může docházet ke kondenzaci. Aby nedošlo k poškození vodou, doporučujeme pod střechu umístit pouze nábytek a kryty teras, které jsou odolné proti kondenzaci.

# Durchdacht

## BEZPEČNOSTNÍ POZNÁMKA

- Bioklimatické pergola musí být instalována v souladu s pokyny popsány v tomto návodu k obsluze.
- V případě nedodržení těchto pokynů společnost TIR TECHNOLOGIES nenese žádnou odpovědnost a záruka zaniká. Kromě toho může nedodržení pokynů vést k vážným fyzickým a materiálním škodám.
- Instalaci může provádět pouze odborník, který je pro tuto činnost vyškolen a oprávněn.
- Instalace musí být provedena v souladu s platnými předpisy. Montážní firma musí zajistit, aby při instalaci pergoly byly dodrženy požadavky norem CE a/nebo NF pro uzamykací zařízení.
- Elektrická instalace musí být provedena v souladu s normou NFC 15-100 a smí ji provádět pouze speciálně vyškolení a autorizovaní elektrikáři.
- Po instalaci se ujistěte, že bezpečnostní zařízení správně fungují.

	Interform Group GmbH Co KG Bunsentraße 7 64347 Griesheim	Hliníkové zastřešení / přístřešek pro auto / veranda / zimní zahrada
--	--	--